

Uporabniški priročnik



WWW.NARWAL.COM

Model: YJCC026 (Multifunkcijska postaja: YJCB026BL)

Spoštovani uporabniki:

Hvala, ker ste kupili izdelek Narwal. Za celovito podporo prijoro amo, da pred uporabo naprave skrbno preberete navodila za uporabo in ilustracije. Priro nik se lahko ob asno posodobiti glede na povratne informacije uporabnikov. Prosimo, skenirajte spodnjo QR kodo, da obiš ete uradno spletno stran in si ogledate

najnovejšo različico. V primeru težav pri uporabi izdelka se lahko obrnete na Narwalovo poprodajno podporo prek naslednjih in inov:

E-pošta za podporo strankam:
support.na@global.narwal.com
(Severna Amerika)
support.eu@global.narwal.com
(Nem lja)
support.it@global.narwal.com
(Italija)
support.jp@global.narwal.com
(Japonska)
support.fr@global.narwal.com
(Francija)
support.kr@global.narwal.com
(Južna Koreja)
support.es@global.narwal.com
(Španija)

*Za druge države se, prosimo, obrnite na poprodajne stike, ki jih zagotavlja vaš lokalni prodajalec.

Zelimo vam prijetno izkušnjo!

Avtorske pravice:

© 2025 Yunjing Intelligence Innovation (Shenzhen) Co., Ltd. Vse pravice pridržane.
NARWAL je blagovna znamka podjetja Yunjing Intelligence Innovation (Shenzhen) Co., Ltd. Proizvajalec:

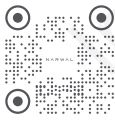

WWW.NARWAL.COM



Elektronska verzija uporabniškega priro nik

Glede na uporabniške izkušnje ter zakonodajne in skladnostne zahteve, so izdelki Narwal običajno na voljo samo tam, kjer jih prodajajo Narwal (in pooblašeni prodajalci). Poprodajne storitve (vključno z uporabo aplikacije Narwal) so na voljo le v državah/regijah, kjer je bil izdelek prvotno prodan. Če se izdelek uvaža iz druge države, morda ne boste mogli uporabljati aplikacije Narwal ali prejeti poprodajne podpore. Priporočamo, da izdelek Narwal kupite pri uradnem prodajalcu na svojem območju, da zagotovite najboljšo uporabniško izkušnjo in podporo.

Za večino izdelkov, ki jih prodaja Narwal (in pooblašeni prodajalci) na Kitajskem, so storitve in podpora po prodaji na voljo samo v Kitajski celini (razen za Hong Kong, Macao in Tajvan).

1 Hiter pregled izdelka

1.1 Seznam vsebine paketa

Glavni deli

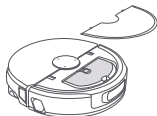

Robot ×1
(Posoda za prah ×1 in modul za brisanje po tleh
×1 že nameščen)



Multifunkcijska postaja ×1
(Istilska baza ×1, posoda za isto vodo ×1, posoda za umazano vodo ×1 vključno ena)

Dodatki



Krta i proti zapletanju ×2
(dodatek)

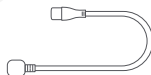

Napajalni kabel ×1

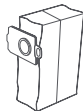

Vrečka za prah ×2
(dodatek)



Detergent ×1
(dodatek)

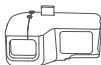

Zamenljiv smetni zaboj ek ×1
(dodatek)



Zamenljiv HEPA filter
×1 (dodatek)



Zamenjivi istilni filter ×1

1.2 Robot

Spredaj (zgornji pokrov zaprt)

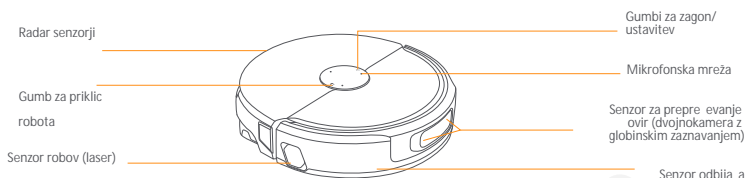

Spredaj (zgornji pokrov odprt)

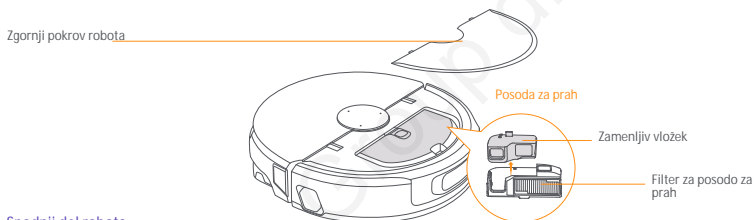

Spodnji del robota

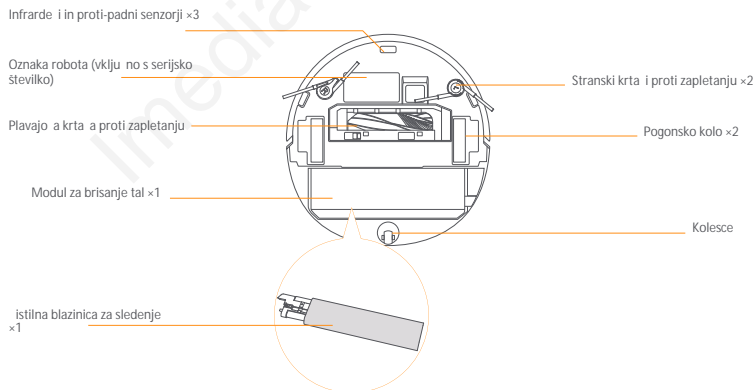

1.3 Komponente ve funkcijske postaje **Spredaj** (zgornji pokrov zaprt)

Gumb za zagon/ustavitev

Indikator

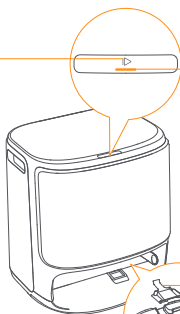

Zamenljiv istilni filter

istilna osnova

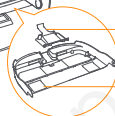

Posoda za isto vodo

Spredaj (zgornji pokrov odprt)

Pokrov ve funkcijske postaje

Gobasti filter za posodo s isto vodo

Posoda za umazano vodo

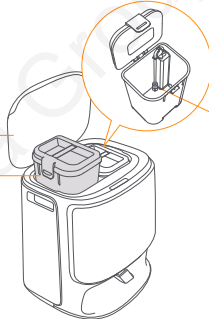

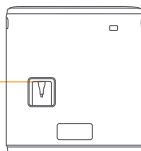

Zadaj

Priklju ek za napajanje



1.4 Gumbi in indikatorji

Gumbi na robotu

Gumb	Dejanje	Funkcija
Start/Stop 	Kratek pritisk	Za etek/premor/nadaljevanje trenutne naloge Vkllop/
	Pritisk in držanje 2 sekundi	izklop, zaključek naloge
	Pritisk in držanje 10 sekund	Prisilni izklop robota
	Trojni dotik gumba	Vkllop/izklopotroškezašite
Recall 	Kratek pritisk	Vrnitev na postajo
	Pritisk in držanje 5 sekund	Vstop v na in seznanjanja
	Pritisk in držanje 15 sekund	Ponastavitev sistema in uporabniških podatkov
	Trojni dotik gumba	Omogo i video klic robota

Gumb na ve funkcijski postaji

Gumb	Dejanje	Funkcija
	Kratek pritisk	Za etek/premor/nadaljevanje trenutne naloge
	Dvojni klik	Za etek/preklic iš enja tal z vodo
	Pritisk in držanje 2 sek.	Zaključiti trenutno nalogo
	Pritisk in držanje 5 sek.	Vstop/izstop iz na ina seznanjanja

Indikatorji robota

Indikator	Pomen
Dinami no utripajo e modro	Naloga poteka
Dinami no dihanje modro	Naloga je v mirovanju (premor)
Stati no modro	Stanje omrežne povezave Narwal
Utripajo e rde e	Napaka med delovanjem
Dihanje rde e	Ni povezave
Dihanje oranžno	Seznanjanje / posodabljanje
Dinami na barva	Zagon naprave

Indikatorji na ve funkcijski postaji

Indikator	Pomen
Izklopljeno	V pripravljenosti / sušenje
Stati no	V pripravljenosti / na in pripravljenosti
Dihanje	Naloga v premoru / seznanjanje / posodobitev
Utripanje	Napaka / brez povezave

2. Priprava pred uporabo

(1) Namestite stranski krta I

Vstavite krta I v ustrezni reži glede na barvo, dokler ne klikneta na svoje mesto.

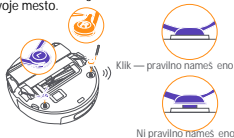

(2) Odstranite zaščitno peno proti trkom

- Dvignite zgornji pokrov robota, da ga odprete, in odstranite zaščitno peno.
- Zaprite zgornji pokrov.

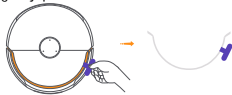

(4) Namestitev ve funkcijske postaje

- Priklopite napajalni kabel na zadnji strani postaje.
- Za zagotovitev pravilnega delovanja robota pustite vsaj 0,65 m prostega prostora ob straneh in 1 m spredaj.
Nasvet: Postaje ne namestajte v bližino virov toplote.

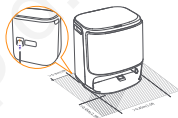

(3) Odstranite papirnati trak in namestite zamenljiv istilni filter

- Odstranite papirnati trak znotraj pokrova robota.
- Vzemite istilni filter in ga vstavite v ustrezno režo ter pritisnite, da ga pritrдите.
- Nato ponovno vstavite istilno osnovo nazaj v postajo.

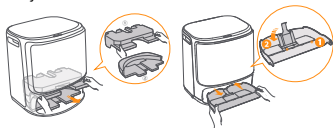

(5) Namestitev vrečke za prah

- Odstranite notranji pokrov postaje.
- Vstavite vrečko za prah v označeno režo in jo potisnite do konca.
- Zaprite notranji pokrov postaje.



(6) Dajanje iste vode

- Odprite posodo za isto vodo in jo napolnite z vodo do oznake MAX.
- Tesno zaprite pokrov posode in jo postavite nazaj v ve funkcijsko postajo.

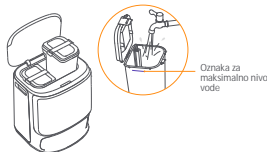

(7) Dajanje detergenta

Ko je posoda za isto vodo polna, uporabite pokrov ek detergenta za odmerjanje primerne količine detergenta v posodo za isto vodo, nato tesno zaprite pokrov posode in nežno pretresite, da se detergent premeša.

Namigi: Uporabljajte detergent znamke Narwal, saj lahko uporaba drugega detergenta povzroči okvaro naprave. Za odmerjanje detergenta uporabite pokrov ek steklenice. Za natančnejšo uporabo si oglejte navodila na steklenici pod "KAKO UPORABLJATI".



(8) Nastavitve zagona

Potisnite robota v postajo tako, da bodo stranske krtae obrnjene naprej. Robot bo predvajal zvok in glasovno sporočilo, ko bo pravilno povezan in bo pripravljen za uporabo.

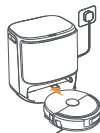

(9) Povežite in aktivirajte robota v aplikaciji

Prenesite aplikacijo Narwal in sledite navodilom za povezavo in aktivacijo robota.

Opomba: V aplikaciji tapnite »Nastavitve > Naprava« in nato 10 sekund pritisnite »Ponovni zagon robota«.



Vklp/izklp na in a var evanja z energijoNa in var evanja z energijo je na voljo samo v Severni Ameriki.

3. Kako uporabljati

Pred uporabo robota se prepri ajte, da ste zaklju ili namestitvev in nastavitvev funkcijske postaje v poglavju 2.

3.1 Organizacija doma ega okolja

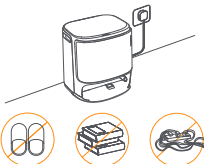

A. Pospravite nered s tal, npr. raztresene kable, krpe, copate, knjige, obla ila itd.



B. Odprite vrata sob, ki jih zelite o istiti, in prestavite pohistvo, da bo za iš enje im ve prostora.



C. Druga vrata naj bodo zaprta, namestite pregrado, da robot ne bo sel na dvignjena ali nizka obmo ja.



Najve ja višina ovire, ki jo robot lahko premaga, je 30 mm. Robot ne more vstopiti v sobe, kjer je višina praga ve ja od 30 mm. Lahko kupite Narwal prag za lažji prehod robota ez ovire.



E. Ne stojte pred robotom, na pragu ali v ozkih prehodih, da prepre ite zastoje.

3.2 Kartiranje

Pred iš enjem novega doma mora robot raziskati okolico in ustvariti karto.

Pred prvo uporabo kartiranja kratko pritisnite gumb »Start/Stop« na postaji ali v aplikaciji izberite »Za ni kartiranje«.

1. Po kon anem kartiranju lahko v aplikaciji Narwal uredite ali upravljate vse karte, vklju no s podkartami za obmo ja brez iš enja ali ve nivojskimi tlemi.

2. Po kon anem kartiranju ne premikajte postaje, da ne bo potrebno ponovno graditi karte. e se pohistvo ali postavitev bistveno spremeni, je priporo ljuvo ponovno zgraditi karto.

3.3 iš enje

Pred za etkom iš enja se prepri ajte, da ima robot ustrezno raven baterije, kar lahko preverite v aplikaciji.

Izbira na inov iš enja

Naprava ima štiri vgrajene na ine iš enja: sesanje (Vacuum), pomivanje (Mop), sesanje in pomivanje (Vacuum and Mop), najprej sesanje, nato pomivanje (Vacuum then Mop).

V aplikaciji lahko nastavite parametre, kot so: cikli iš enja, mo sesanja in vlažnost za vsak na in posebej.

Uporaba Freo Mind

Freo Mind je pametni pomo nik za iš enje. Ko je omogo en, robot samodejno prilagodi na in iš enja brez potrebe po ro nih nastavitvah.

Omogo ite ga lahko pri zagonu istilne naloge v aplikaciji.

Zagon istilne naloge

Robota lahko zaženete na ve na inov:

- Tapnite  [Start Cleaning] v aplikaciji.

- Kratek pritisk na gumb  [Start/Stop] na robotu (robot za ne v na inu sesanja).

- Kratek pritisk na gumb  [Start/Stop] na postaji (robot za ne s hkratnim sesanjem in pomivanjem).

Opomba: Med delovanjem se ne dotikajte sestav robota. Na in iš enja in dodatne nastavitve lahko spremenite v aplikaciji.

Premor/nadaljevanje trenutne naloge

Za premor/nadaljevanje naloge imate naslednje možnosti:

Tapnite  [Pause]/  [Resume] v aplikaciji.

Kratek pritisk na gumb  [Start/Stop] na robotu ali na postaji.

Kratek pritisk na postajo. 

Praznjenje prahu

Ko robot za ne s sesanjem, se bo prah iz posodice samodejno posesal v vre ko za prah v postaji. Lahko tudi ro no zaženete praznjenje v aplikaciji z izbiro [Dust Collection].



Pomivanje krp

e je nastavljenih ve ciklov pomivanja ali je površina velika, se bo robot samodejno vrnil v postajo za iš enje krp. Frekvence pranja in sušenja se nastavijo pred za etkom iš enja in jih ni mogo e spreminjati med samim delom.

- Tapnite  [Mop Washing] v aplikaciji.

- Dvokliknite gumb  [Mop] na postaji.

Opozorilo: Ne dvigujte robota s postaje med pranjem krp, saj lahko to povzro i poškodbe.

Kon anje trenutne naloge

Ko robot zaklju i z delom, se bo samodejno vrnil v postajo. Trenutno poro ilo o iš enju si lahko ogledate v aplikaciji. Ro no lahko kon ate nalogo na naslednje na ine:

Pritisnite in držite gumb  Zaključ i za 2 sekundi v aplikaciji;

Kratek pritisk na gumb  [Recall] na robotu;

Pritisnite in držite gumb  [Start/Stop] na robotu za 2 sekundi;

Pritisnite in držite gumb  [Start/Stop] na postaji za 2 sekundi.

Za etek sušenja krp

Ko robot kon a s pranjem, se vrne v postajo, kjer se krpe tudi posušijo. as sušenja lahko nastavite v aplikaciji.

Tapnite  [Mop drying] v aplikaciji za za etek sušenja.

4. Parametri

4.1 Specifikacije

Robot (YJCC026)	Ve namenska baza(YJCB026BL)
Dimenzije: 363.5*351.2*95 mm	Dimensions: 430*402*461 mm
Teža:: 5.0kg	Teža:10.2 kg
Brezži na povezava:: 2.4GHz/5GHz Wi-Fi	Nazivna vhodna napetost: 220-240V~, 50-60Hz 100-127V~, 50-60Hz
Nazivna vhodna napetost (polnjenje): 8-17.8V 0.2-3.5A	(dejanska vhodna napetost je odvisna od informacije na nalepki izdelka)
Nazivna mo : 65W	Nazivna izhodna napetost: 8-17.8V 0.2-3.5A
Nazivna napetost (delovanje):: 14.4V --- (Litij-ionska baterija ≥5900mAh)	Nazivna mo : Polnjenje: 65W Pranje / Teža: 1350W (220-240V~, 50-60Hz)
as polnjenja: 3 hours at a normal ambient temperature	950-1450W (100-127V~, 50-60Hz) Zbiranje prahu: 450W (220-240V~, 50-60Hz) 360-450W (100-127V~, 50-60Hz)
Wi-Fi	Sušenje:100W (Opomba: Nazivna mo sušenja se nanaša na sušenje krp polni mo i.)
Protokol: IEEE 802.11a/b/g/n/ac/ax	
Frekven na obmo ja / Najve ja oddajna mo : 2400-2483.5MHz /EIRP≤20dBm 5150MHz-5350MHz/EIRP≤23dBm 5470MHz-5725MHz/EIRP≤20dBm 5725MHz-5850MHz/EIRP≤13.98dBm	
Bluetooth	Bluetooth
Protokol: BLE 5.0	Protokol:BLE 5.0
Frekven no obmo je: 2402-2480MHz	Frekven no obmo je: 2402-2480MHz
Najve ja oddajna mo (EIRP): ≤10dBm	Najve ja oddajna mo (EIRP): ≤10dBm

Baterija (Robot)	
Število baterijskih paketov	1 kos
Vrsta baterije	Polnilna Li-ionska baterija
Nazivna napetost:	14.4V---
Število baterijskih celic v paketu:	8 kosov
Nazivna kapaciteta / Energija:	5900mAh, 84.96Wh

Yunjing Intelligence Innovation (Shenzhen) Co., Ltd.

Naslov:

Soba A2901, Yonzongcheng, stavba 1, Vanke Yuncheng V, Dashi 2. cesta, skupnost Xili, ulica Xili, okro zje Nanshan, Shenzhen, Guangdong, Kitajska

