

UPORABNIŠKI PRIROČNIK

Hvala, ker ste kupili izdelek Narwal. Za popolno podporo Narwal vam pripravimo, da pred uporabo izdelka natančno preberete priročnik in si ogledate ilustracije. Priročnik shranite na varno mesto. Priročnik se lahko občasno posodobi glede na posodobitve izdelka in povratne informacije uporabnikov. Prosimo, skenirajte QR-kodo, da obiščete uradno spletno stran in si ogledate najnovejšo različico. Želimo vam prijetno izkušnjo!

Regionalna razpoložljivost in združljivost: Na podlagi upoštevanja uporabniške izkušnje ter relevantnih pravnih in skladnostnih zahtev so izdelki Narwal, ki jih prodaja Narwal (in njegovi pooblašeni prodajalci), na voljo za uporabo in poprodajno podporo samo v državi ali regiji, kjer so bili prvotno prodani. Če se izdelek pošlje v druge države ali regije, morda ne boste mogli uporabljati aplikacije Narwal za povezovanje izdelka ali izvajanje določenih funkcij. Priporočamo, da izdelek Narwal kupite pri lokalnem Narwal prodajalcu ali pooblaščenem zastopniku, da zagotovite najboljše uporabniško izkušnjo in podporo.

Da ne bi prišlo do nesporazumov: izdelki Narwal, ki jih prodaja Narwal (in njegovi pooblašeni prodajalci) na celinski Kitajski, so na voljo samo za uporabo in poprodajno podporo na celinski Kitajski (pri tem pa so Hongkong, Macao in Tajvan izključeni).



WWW.NARWAL.COM



Elektronska verzija priročnika

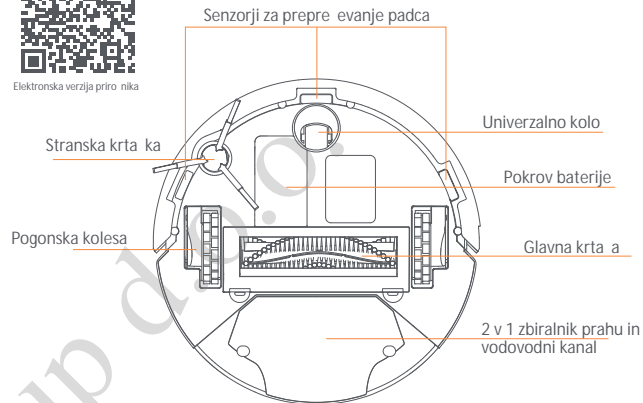

Predstavitve izdelka Glavna enota

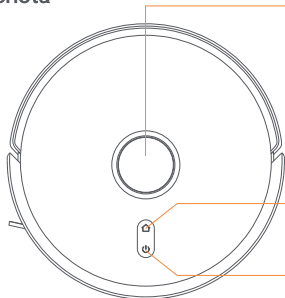

LIDAR Senzor Indikatorna lučka

- Bela lučka sveti neprekinjeno: stanje pripravljenosti / iskanje / polnjenje, ko je moč $\geq 15\%$
- Bela lučka po osi utripa: polnjenje
- Bela lučka hitro utripa: vzpostavljanje omrežne povezave
- Rdeča lučka utripa: moč $< 15\%$ ali napaka

Gumb za polnjenje/pavzo Kratek pritisk: povratek na polnjenje / pavza polnjenja

- ### Power on/Power off/ Start cleaning/Pause cleaning
- Kratek pritisk: začetek globalnega iskanja / pavza iskanja
 - Dolg pritisk (3 sekunde): vklop / izklop

Senzorji in struktura

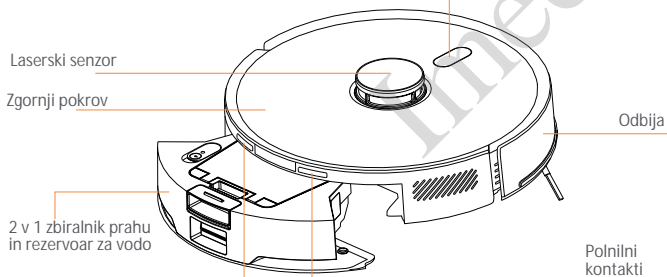

Samodejna čistilna postaja

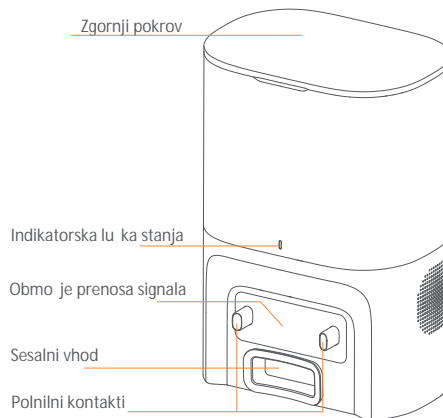

Indikator napajanja

Bela lučka sveti neprekinjeno: robot je popolnoma napolnjen / normalno stanje

Bela lučka ugasnjena: napajanje ni povezano

Bela lučka po osi utripa: robot se polni

Bela lučka hitro utripa: vreča za prah ni namešena / nenormalno stanje

Seznam dodatkov



Samodejna istilna postaja x1

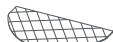

istilna krpa x1



Stranska krta ka x1



2-v-1 zbiralnik prahu in rezervoar za vodo x1



istilna š etka x1



Nosilec za istilno krpo x1



HEPA filter x1



Vre ka za prah x1

Hitra navodila za zagon

Priprava pred uporabo

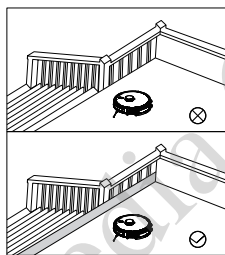
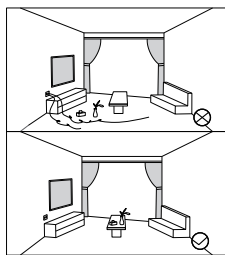

1. Preden zaženete robot, o istite raztresene žice, trde predmete in ostre predmete (kot so žebliji in steklo) na tleh ter odstranite predmete, ki se lahko prevrnejo, so krhki ali dragoceni. Izognite se morebitnim poškodbam ljudi ali škodi na lastnini, ki bi jih povzročilo zapletanje, udarjanje ali vlečenje robota.

2. Če bo robot deloval v okolju z višino (npr. balkoni, stopnišča), namestite ograjo, da preprečite padec robota, ki lahko povzroči poškodbe ljudi ali škodo na lastnini.

Opomba:

-Priporočamo, da robota pri prvem isenju spremljate, da lažje prepozna morebitne težave. Nato bo robot lahko samostojno opravljati isenje tudi v prihodnje.

- Če obstajajo območja, ki jih ni treba istiti ali kjer bi se robot lahko zataknil, lahko v mobilni aplikaciji nastavite omejeno območje, da preprečite dostop robota tja.

-Ne dovolite, da robot sesa vodo ali ostre predmete (kot so odpadki dekoracije, steklo, žebliji ipd.), saj lahko opraska robota ali tla.

1. Odstranite predmete iz embalaže

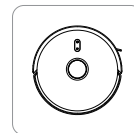

Glavna enota x1



Auto-Empty Station x1

2. Namestite samodejno istilno postajo in jo priključite

-Postaje ne postavljajte na neposredno sonno svetlobo.
-Prepričajte se, da ni ovir v razdalji 0,5 m ob straneh postaje in 1,5 m spredaj.
-Kabel spravite na stran, da ga robot med premikanjem ne vleče za sabo, kar lahko povzroči premik postaje ali napako.

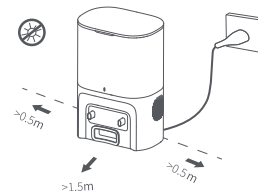

3. Priprava na zagon

Pri prvi uporabi premaknite robota do samodejne istilne postaje za polnjenje. Za vsakodnevno uporabo pritisnite gumb na robotu:

Vklop/izklop / Za etek isenja/Pavza isenja

-Kratek pritisk: za etek globalnega isenja / pavza
-Dolg pritisk (3 sekunde): vklop/izklop

Polnjenje/Pavza polnjenja

Kratek pritisk: povratek na polnjenje / pavza polnjenja

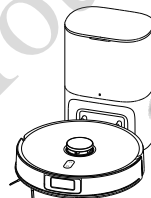

4. Povežite robota v aplikaciji

1. Prenesite aplikacijo Narwal App in sledite navodilom za povezavo in registracijo robota.

2. Dolgo pritisnite gumba Polnjenje + Vklop/izklop za 3 sekunde, da vstopite v na konfiguracije omrežja.



3. Prijavite se v svojo računalo, nato vmesniku aplikacije izberite »Add Device« (Dodaj napravo) in izberite svojo napravo. (Prosimo, poskrbite, da je vklopljen Bluetooth na vašem telefonu.)

4. Sledite navodilom v aplikaciji, izberite omrežje 2.4G WIFI in vnesite geslo. (Podprto je samo 2.4G WiFi.)

5. Naprava se povezuje.

6. Naprava je uspešno povezana.

5. Za nite s IŠ enjem prek aplikacije

Ko je povezava uspešno vzpostavljena, lahko robota upravljate z aplikacijo.

Osnovne specifikacije

Glavna enota

-Model izdelka: VJCC032
-Dimenzije: 330 × 330 × 100 mm
-Baterija: 4S1P 3200mAh litij-ionska baterija
-Nazivna napetost: 14,4 V
-Nazivna moč: 45 W
-Čas polnjenja: ≈ 5 h
-Prostornina zbiralnika prahu: 250 ml
-Prostornina rezervoarja za vodo: 300 ml
-Frekvenca območja: 2412 – 2472 MHz
-Največja moč RF: 17 dBm

Samodejna istilna postaja

-Dimenzije: 228 × 162 × 330 mm
-Nazivni vhod: 220 – 240 V~
-Nazivni izhod: 20 V == 0,6 A
-Moč: 650 W
-Prostornina vrečke za prah: 3,5 L

Varnostne informacije



1. PRED UPORABO NAPRAVE PREBERITE VSA NAVODILA

Pri uporabi naprave je treba vedno upoštevati osnovna varnostna navodila, vključno z naslednjimi:

OPOZORILO:

Da zmanjšate tveganje požara, električnega udara ali zmanjšate tveganje poškodb ali škode, preberite naslednje varnostne napotke pred namestitvijo, uporabo in vzdrževanjem naprave.

Za potrebe polnjenja baterije uporabljajte samo priloženi ločljiv napajalni modul, ki je priložen napravi.

SHRANITE TA NAVODILA

Simbol za opozorilo na varnost			
	Uporabljajte se za opozarjanje na morebitne nevarnosti telesnih poškodb. Upoštevajte vsa varnostna sporočila, ki spremljajo ta simbol, da se izognete poškodbam ali smrti.		
	Nevarnost električnega udara		Nevarnost požara
	Previdnost		Oprema razreda II
	Oprema razreda III		Izmenični tok
	Enosmerni tok		Samo za notranjo uporabo
	Read the instructions.		CE oznaka
	FCC oznaka		
	Ta simbol na bateriji pomeni, da se baterija ne sme odlagati skupaj z mešanimi komunalnimi odpadki.		
	Ta simbol na izdelku pomeni, da se naprava ne sme odlagati skupaj z mešanimi komunalnimi odpadki.		

1. Napoved

Naprave ne pušajte priključiti v električno omrežje. Izvlecite jo iz vtičnice, ko je ne uporabljate in pred servisiranje. OPOZORILO – Da zmanjšate tveganje električnega udara: ne uporabljajte naprav na prostem ali na mokrih površinah, kjer je možen stik z vodo. Uporabljajte samo v suhih prostorih.

Naprava ni vodoodporna. NE pršite in NE polivajte tekočine po napravi. Ne potapljajte v vodo. V primeru poltija, razlitja ali vdora tekočine obstaja nevarnost električnega udara.

Naprave ne uporabljajte kot igrar. Uporaba je dovoljena samo pod nadzorom pri otrocih in hišnih ljubljenih kti. Otroci ne smejo uporabljati naprav brez nadzora.

Ne uporabljajte naprav na nevarnih predmetov na napravo. Ne dovolite otrokom ali hišnim ljubljenim kdom, da sedijo na napravi. Naprava ni namenjena uporabi osebi (vključno z otroki), ki imajo zmanjšane fizične, ne, senzorni ali duševne sposobnosti, ali pomanjkanje izkušenj in znanja, razen – se pod nadzorom osebe, odgovorne za njihovo varnost.

Uporabljajte samo originalne dele in priporočene dodatke.

Ne uporabljajte poškodovanih kablov ali vtičev. – e naprava ne deluje pravilno, je padla, bila poškodovana, izpostavljena dežju ali vodi, jo odnesite v servis.

Ne vlecite naprave po kablov, ne stojite na kablov, ne zapirajte vrat na kablov in ga ne vlecite ob ostrih robovih ali vogalih.

Kabela ne izklopajte z vtičjem. Vedno primate vtič.

Vtič se ne dotikajte z mokrimi rokami.

Ne blokirajte odprtina za sesanje in izpuševanje. Vzdržujte pretok zraka brez prahu, umazanije, vlaken in las.

Pre – isenjem ali vzdrževanjem izklopite vse krate in e motorje.

Ne uporabljajte naprave na mestih, kjer lahko pade v praznino (stopnice, balkoni). Ne uporabljajte v ozkih prostorih brez ograj. Ne sesajte vnetljivih ali eksplozivnih tekočin (benzin, topila) in ne uporabljajte v prostorih, kjer je nevarnost eksplozije.

Naprava je namenjena samo za gospodinjstvo uporabo. Ne uporabljajte v industrijskem okolju.

Naprave ne uporabljajte na bližini ognja, kaminskih peči, sveč, gorilnikov ali podobnih predmetov.

Ne polagajte naprave na štedilnik ali drugo vročo površino. Ne sezigate naprave – baterija lahko eksplozira.

Ne uporabljajte na mestih, kjer obstaja nevarnost uhajanja plina (npr. bencinske rpalke).

Ne uporabljajte naprave v ekstremnih temperaturah. Priporočeno delovno območje je od 0 °C do 35 °C. Priporočeno območje za shranjevanje je od –20 °C do 70 °C. Polnite napravo pri temperaturi med 4 °C in 40 °C.

Naprave ne izpostavljajte sonni svetlobi.

Ne uporabljajte za sesanje vode.

Ne sesajte goreljivih predmetov (npr. cigarete, vžigalice). Baterija lahko eksplozira.

– e prostor meji na balkon, poskrbite za fizično oviro, da preprečite upadec naprave.

– e napravo obrnete na glavo, jo lahko poškodujete.

Ne uporabljajte kemičnih čistil (kot so detergenti ali topila), ker lahko poškodujejo filter.

Ne sesajte ostrih predmetov (steklo, žebelj, vijaki).

Ne uporabljajte za sesanje telesnih tekočin (npr. urina).

Uporabljajte samo originalne nadomestne delovne naprave.

Uporabljajte samo originalni polnilnik, adapter in baterijo Narwal. Uporaba drugih lahko povzroči eksplozijo.

1.2 Priprava

Pustite odprt prostor vsaj 1,0 m pred polnilno postajo.

Pred uporabo na trdih tleh preizkusite, ali je robot primeren za vašo površino. Uporaba na neprimernih tleh lahko povzroči poškodbe.

Pred uporabo na preprogah se prepričajte, da so vlakna preproge primerna za delovanje naprave.

Pred uporabo odstranite predmete, kot so oblačila, papir, zavese, kabli in krhki predmeti. – e robot potegne predmete, kot so skarje ali izvijač, lahko pride do poškodb.

Pred uporabo odstranite gorele sveče, krhke predmete in poskrbite, da robot ne bo zadel v pohištvo in predmete.

1.3 Delovanje

Vtič ali naprave vse ne dotikajte z mokrimi rokami.

Uporabljajte napravo samo v zaprtih prostorih na ravnih tleh brez stopnic ali ovir višjih od 15 mm.

– e obstaja nevarnost padca po stopnicah, uporabite fizično oviro ali določite prepovedano območje v aplikaciji.

Bodite pozorni, ko naprava deluje sama. Pazite na območja, kjer se robot premika.

Držite stran otrok, hišne ljubljenčke in osebe, ki bi se lahko spopadli ob napravo.

Naprave ne uporabljajte, kadar ste odsotni.

Prepričajte se, da aplikacija deluje, da lahko spremljate stanje naprave.

Ne postavljajte predmetov (kot so zavese ali dolgi predmeti), ki bi se lahko zataknili.

– e se naprava zatakne, jo previdno dvignite in odstranite oviro.

– e se naprava zatakne, jo previdno dvignite in odstranite oviro.

– e se naprava zatakne, jo previdno dvignite in odstranite oviro.

– e se naprava zatakne, jo previdno dvignite in odstranite oviro.

– e se naprava zatakne, jo previdno dvignite in odstranite oviro.

– e se naprava zatakne, jo previdno dvignite in odstranite oviro.

– e se naprava zatakne, jo previdno dvignite in odstranite oviro.

– e se naprava zatakne, jo previdno dvignite in odstranite oviro.

– e se naprava zatakne, jo previdno dvignite in odstranite oviro.

– e se naprava zatakne, jo previdno dvignite in odstranite oviro.

– e se naprava zatakne, jo previdno dvignite in odstranite oviro.

– e se naprava zatakne, jo previdno dvignite in odstranite oviro.

– e se naprava zatakne, jo previdno dvignite in odstranite oviro.

– e se naprava zatakne, jo previdno dvignite in odstranite oviro.

– e se naprava zatakne, jo previdno dvignite in odstranite oviro.

– e se naprava zatakne, jo previdno dvignite in odstranite oviro.

– e se naprava zatakne, jo previdno dvignite in odstranite oviro.

– e se naprava zatakne, jo previdno dvignite in odstranite oviro.

– e se naprava zatakne, jo previdno dvignite in odstranite oviro.

– e se naprava zatakne, jo previdno dvignite in odstranite oviro.

– e se naprava zatakne, jo previdno dvignite in odstranite oviro.

– e se naprava zatakne, jo previdno dvignite in odstranite oviro.

– e se naprava zatakne, jo previdno dvignite in odstranite oviro.

– e se naprava zatakne, jo previdno dvignite in odstranite oviro.

– e se naprava zatakne, jo previdno dvignite in odstranite oviro.

Pazite, da ne poškodujete napajalnega kablov. Ne vlecite in ne nosite naprave ali polnilne postaje za kabel. Vtič vedno izvlecite tako, da primate vtiča, ne kablov.

– e je baterija poškodovana, jo mora zamenjati pooblašeni servisler ali strokovno usposobljeno osebo.

Baterije smejo menjati samo strokovnjaki.

Naprava vsebuje opozorilo pred polnjenjem nepolnilnih baterij.

Tip baterije: litij-ionska, 3200 mAh.

Baterijo odstranite iz naprave pred odlaganjem. Baterijo odstranite skladno z lokalnimi predpisi.

– e baterija ni v uporabi, jo hranite stran od kovinskih predmetov (kovanci, ključi, žebelj, ...) saj lahko povzroči jo stik in eksplozijo.

Robot in polnilna postaja se morata vedno polniti do konca. – e ne uporabljate naprave dlje časa, jo vsaj enkrat na tri mesece napolnite, da prepreči prekomerno praznjenje.

Naprave ne izpostavljajte vroči in vrtini in vrtini in vrtini.

Ohranite baterijski predel čist in suh. – e se kontakti umazejo, jih nežno očistite s suho krpo.

Upoštevajte vsa navodila za polnjenje. Baterije ne polnite izven priporočene temperaturne območja.

1.6 Varnost detergentov

Gospodinjstveni detergent je varen za uporabo, – e se uporablja skladno z navodili na embalaži. Vedno pazite, da se detergent ne razlije, in sledite navodilom.

Uporabljajte samo originalne detergente Narwal. Uporaba drugih lahko povzroči poškodbe naprave, električni udar ali notranjo škodo.

Po uporabi detergenta si umijte roke.

Hranite detergent zunaj dosega otrok.

– e detergent pride v stik z otroki, jih takoj izperite z veliko vode.

– e dodatna opozorila glejte etiketo in navodila detergenta.

1.7 Varnost laserskega senzorja

Laserski senzor te naprave ustreza standardu IEC 60825-1:2014 za laserske izdelke razreda 1 in ne oddaja nevarnega laserskega sevanja.

2.2 Za države EU in združenemu kraljestvu

Narwal izjavlja, da je radijska oprema tipa [Robot Vacuum and Mop] skladna z Direktivo 2014/53/EU. Celotno besedilo izjave o skladnosti EU je dostopno na naslovu: <https://de.narwal.com/pages/compliance>.

2.3 Odstranjevanje baterij

Simbol na bateriji pomeni, da se baterija ne sme odlagati skupaj z mešanimi komunalnimi odpadki. Kot uporabnik ste odgovorni, da baterijo ob koncu življenjske dobe odstranite na okolju prijazen način, bodisi tako, da jo vrnete prodajalcu ali distributerju, pri katerem ste izdelek kupili, bodisi tako, da jo odložite v ustreznem zbirnem centru. Loeno zbiranje in recikliranje pripomore k varovanju naravnih virov in preprečuje škodljive vplive na zdravje ljudi in okolje.

2.4 Odstranjevanje naprave

Simbol na napravi pomeni, da je ni dovoljeno odlagati skupaj z mešanimi komunalnimi odpadki. Napravo je treba ob koncu življenjske dobe odstraniti na okolju prijazen način, enako kot pri bateriji, torej vrniti prodajalcu ali distributerju, kjer ste jo kupili, ali jo oddati v zbirnem centru.

2.5 Varstvo podatkov

– e je naprava opremljena s kamero ali mikrofonom, lahko nekatere funkcije (npr. videoklic ali prepoznavna obraza) zahtevajo prenos aplikacije. Kero. Kamera se med kartiranjem in isenjem lahko vklopi, vendar je uporaba naprave namenjena izključno na domačo uporabo in ne za komercialno ali zunanjo uporabo. Ne uporabljajte je za zbiranje osebnih podatkov obiskovalcev ali družinskih članov brez njihovega soglasja. V primeru, da izdelek podarite, prodate ali prenesete na drugo osebo, je priporočljivo, da v aplikaciji prebrskate funkcije » Device Authorization Cancel« prekliče ete dostop, izbršete podatke, shranjene v oblaku, in izvedete ponastavitev naprave, da odstranite podatke, shranjene lokalno v robotu.

3. Garancijska politika: V kolikor je izdelek bl kupljen preko podjetja Imeda Group d.o.o., ali enega od naših poslovnih partnerjev, se nanašata na kontaktno podatek, navedene na priloženem garancijskem listu.



Proizvajalec: Yunjing Intelligence Innovation (Shenzhen) Co., Ltd.
Naslov: A2901, Yunzhongcheng, stavba 1, Vanke Yuncheng, faza 6, št. 2 Dashi Road, skupnost Xili, ulica Xili, okrožje Nanshan, Shenzhen, provinca Guangdong, Kitajska



Pridrujemo si pravico do posodobitve, spremembe ali prekinitve uporabniškega priročnika in sorodnih navodil brez predhodnega obvestila.

WWW.NARWAL.COM

Avtorske pravice © 2025 Yunjing Intelligence Innovation (Shenzhen) Co., Ltd. Vse pravice pridržane.

NARWAL je blagovna znamka podjetja Yunjing Intelligence Innovation (Shenzhen) Co., Ltd.