

# Uporabniški priročnik za avtomobilsko kamero 70mai serije A200

Vsebina



Skenirajte QR kodo in nam  
pišite na [help@70mai.com](mailto:help@70mai.com)



Za funkcije izdelka in pogosta vprašanja si  
oglejte uporabniški priročnik.



**70mai**

# Pregled izdelka

Pred uporabo izdelka natančno preberite ta priročnik in ga shranite na varnem mestu.

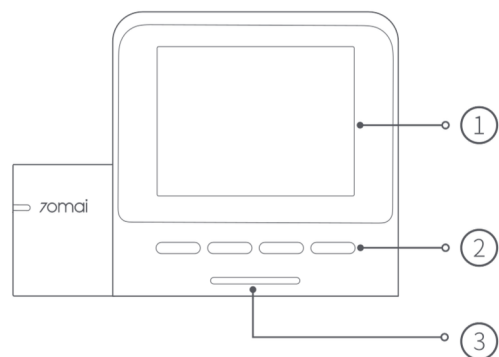

Zaslon  
Funkcijske tipke  
Gumb za vklop

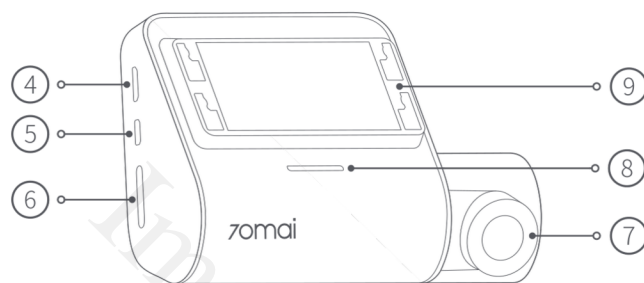

Priključek za napajanje  
Priključek za zadnjo kamero  
Reža za pomnilniško kartico

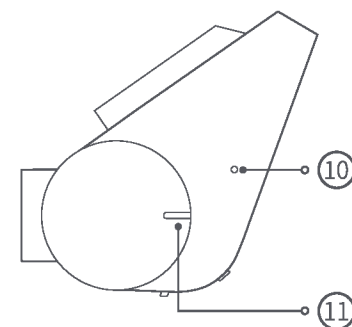

Reža za  
pritrnitev  
zvočnika  
kamere



Nosilec

Indikatorska lučka  
mikrofona  
Samolepilna nalepka

Opomba: Ilustracije izdelka, dodatne opreme in uporabniškega vmesnika v uporabniškem priročniku so zgolj informativne narave. Dejanski izdelek in funkcije se lahko razlikujejo zaradi izboljšav izdelka.

## Prenesite aplikacijo 70mai

Ta izdelek se lahko uporablja skupaj z aplikacijo 70mai. Aplikacijo lahko prenesete in namestite tako, da skenirate kodo QR ali poiščete »70mai« v trgovini z aplikacijami.

Opomba: Za povezavo z dostopno točko Wi-Fi kamere v avtomobilu z mobilnim telefonom potrebujete Android 5.0 in iOS 11.0 ali novejši.



## Vsebina paketa

Če ste kupili samo kamero za armaturno ploščo, preverite naslednje elemente v paketu:

Kamera za armaturno ploščo × 1

Nosilec × 1

Napajalni kabel × 1

Avtomobilski polnilnik × 1

Elektrostatična nalepka × 1

Uporabniški priročnik × 1

Če ste kupili komplet kamere za armaturno ploščo, preverite naslednje elemente v paketu:

Kamera za armaturno ploščo × 1

Nosilec × 1

Napajalni kabel × 1

Avtomobilski polnilnik × 1

Elektrostatična nalepka × 1

Uporabniški priročnik × 1

Paket zadnje kamere\* × 1

\* Ta paket vsebuje zadnjo kamero (integrirano z napajalnim kablom), signalni kabel in drugo dodatno opremo za zadnjo kamero. Za več informacij glejte uporabniški priročnik za zadnjo kamero.

## Namestitev

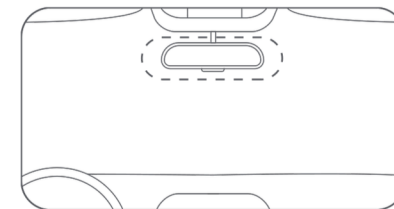

### 1. Namestitev elektrostatične nalepke

Elektrostatično nalepko nalepite na priporočeno mesto na vetrobranskem steklu. Pritisnite nalepko, da odstranite zračne mehurčke.

Izogibajte se robu vetrobranskega stekla in za namestitev izberite ravno in gladko površino.

Opomba: Vetrobransko steklo naj bo čisto in suho, brez ostankov tekočine, da preprečite izgubo oprijema nalepke in padec kamere na armaturni plošči.

### 2. Namestitev nosilca

Nosilec pritrdite na režo za nosilec in ga potisnite navzgor.

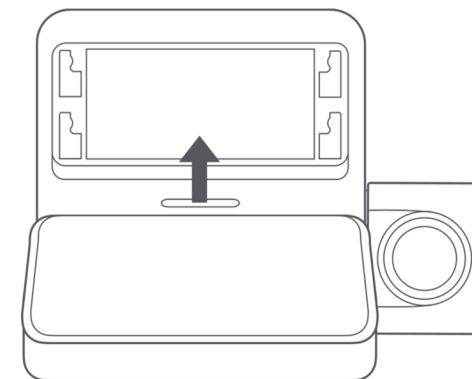

### 3. Namestitev pomnilniške kartice

Vstavite pomnilniško kartico v režo.

### 4. Montaža kamere na

#### armaturni plošči

Prilepite kamero na armaturno ploščo na elektrostatično nalepko.

### 5. Usmerjevalni kabel

Napajalni kabel priključite v električno vtičnico vozila in ga priključite na napajanje.

Zaženite motor avtomobila in kamera se bo samodejno vklopila.

Opomba: Vtičnica se lahko nahaja na drugačnem mestu, odvisno od vozila. Prikazana slika je zgolj za referenco.

### 6. Prilagajanje kota kamere

Prilagodite kot kamere glede na sliko, prikazano na glavnem zaslonu, ko je kamera na armaturni plošči vklopljena.

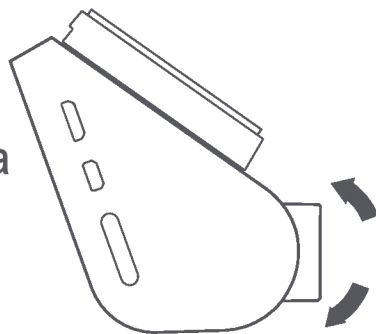
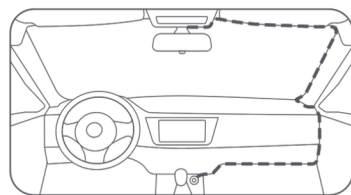
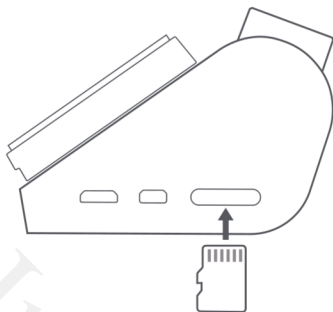

### Dodatki (neobvezno).

Funkcijo snemanja na zadnjo stran tega izdelka je treba uporabljati z zadnjo kamero. Skenirajte kodo QR, da dobite uporabniški priročnik za zadnjo kamero.



Opomba: Da bi se izognili okvari zadnje kamere zaradi nezdržljivosti naprav, je priporočljivo uporabljati zadnjo kamero znamke 70mai.

### Specifikacije

Izdelek: Kamera za avtomobilsko vozilo  
Model: A200, A200-1, A200-2 Vhod: 5V - 2A Kapaciteta baterije: 500mAh  
Ločljivost: 1920 × 1080 Objektiv: FOV 130° / F2.0 Vrsta baterije: Litij-ionska baterija Napajanje: Avtomobilski vžigalnik Brežžična povezaljivost: Wi-Fi IEEE 802.11 b/g/n 2,4 GHz Delovna frekvenca Wi-Fi: 2400–2483,5 MHz Največji izhod Wi-Fi: < 20 dBm

## Navodila za pomnilniško kartico

- Pred uporabo je treba v kamero namestiti pomnilniško kartico (naprodaj ločeno).
- Kamera podpira standardne kartice microSD. Uporabite pomnilniške kartice s kapaciteto od 32 GB do 128 GB in razredom 10, U1 ali višjim.
- Privzeta oblika particije datotek na pomnilniški kartici morda ni skladna z obliko, ki jo podpira kamera v avtomobilu. Ko pomnilniško kartico prvič vstavite v kamero, jo pred uporabo formatirajte v njej. S formatiranjem pomnilniške kartice se bodo na njej izbrisale vse datoteke. Pred tem varnostno kopirajte pomembne podatke na drugo napravo.
- Pomnilniška kartica se lahko po večkratnih ciklih prepisovanja poškoduje ali poslabša, kar lahko vpliva na njeno sposobnost shranjevanja video in slikovnih datotek. Če se to zgodi, jo takoj zamenjajte z novo pomnilniško kartico.
- Uporabljajte visokokakovostno pomnilniško kartico, kupljeno pri uglednem prodajalcu. Slabše pomnilniške kartice imajo lahko težave, kot so dejanske hitrosti branja/pisanja, ki se ne ujemajo z navedenimi hitrostmi, in dejanska zmogljivost shranjevanja, ki se ne ujema z navedeno zmogljivostjo shranjevanja. Ne prevzemamo odgovornosti za izgubljene ali poškodovane videoposnetke, ki nastanejo zaradi uporabe nizkokakovostne pomnilniške kartice.
- Ne vstavljajte ali odstranjajte pomnilniške kartice, ko je kamera vklopljena.

### **Previdnostni ukrepi**

- Pred uporabo te kamere za v avtomobilu preberite vse varnostne ukrepe in uporabniški priročnik, da zagotovite pravilno in varno uporabo.
- Ta kamera za armaturno ploščo je pripomoček za vožnjo, namenjen snemanju zunanjih slik vozila. Njena funkcija ni zagotavljanje varnosti vožnje uporabnika. Uporabniki morajo upoštevati lokalne prometne predpise in pravila ter varnost vožnje obravnavati kot prednostno nalogo. Tega izdelka ne upravljajte med vožnjo.
- Zaradi razlik v pogojih vozila, slogu vožnje, voznem okolju in drugih dejavnikih nekatere funkcije morda ne bodo delovale pravilno. Izpad električne energije, uporaba v okoljih zunaj običajnega delovnega temperaturnega ali vlažnega območja, trčenje ali poškodovana pomnilniška kartica lahko povzročijo nepravilno delovanje kamere. Ni zagotovila, da bo ta kamera delovala normalno v vseh okoliščinah. Videoposnetki, posneti s to kamero, so zgolj informativne narave.
- Prosimo, da kamero za armaturno ploščo namestite pravilno in ne ovirate voznikovega vidnega polja ali zračne blazine vozila, da preprečite okvaro izdelka ali telesne poškodbe.
- Če je vetrobransko steklo, na katerem je nameščena kamera, prekrito z barvno avtomobilsko folijo, lahko to vpliva na kakovost snemanja videa ali povzroči popačenje videa.
- Izogibajte se trkom ali močnim sunkom kamere v armaturni plošči, saj lahko pride do okvare izdelka. Kamero v armaturni plošči hranite stran od močnih magnetnih polj.
- Za čiščenje armaturne kamere nikoli ne uporabljajte kemičnih topil ali detergentov.
- Ne uporabljajte te kamere za vgradnjo v okoljih s temperaturami nad 60 °C ali pod -10 °C.
- Ko kamera na armaturni plošči deluje dlje časa, se temperatura zunanjega ohišja dvigne, zato bodite previdni pri dotikanju.
- Prosimo, uporabljajte to kamero za armaturno ploščo le v obsegu, ki ga dovoljuje zakonodaja.
- Prosimo, uporabljajte priloženi avtomobilski polnilnik, napajalni kabel in drugo dodatno opremo, da preprečite okvaro izdelka zaradi neskladnosti. Ne prevzemamo odgovornosti za kakršno koli izgubo ali škodo, ki bi nastala zaradi uporabe neoriginalnega avtomobilskega polnilnika ali napajalnega kabla.
- Če za polnjenje kamere v armaturni plošči uporabljate napajalnik, uporabljajte le napajalnike, ki so skladni z lokalnimi varnostnimi standardi ali pa jih dobavljajo in certificirajo usposobljeni proizvajalci.
- Kamera za armaturno ploščo in njena dodatna oprema lahko vsebujejo majhne dele. Da preprečite zadušitev ali druge nevarnosti ali škodo, ki jo povzročijo otroci, kamero za armaturno ploščo hranite izven dosega otrok.

# Informacije o skladnosti s predpisi Informacije o OEEO

## Informacije o OEEO



Vsi izdelki s tem simbolom so odpadna električna in elektronska oprema (OEEO v skladu z direktivo 2012/19/EU), ki je ne smete mešati z nesortiranimi gospodinjskimi odpadki. Namesto tega morate zaščititi zdravje ljudi in okolje tako, da odpadno opremo oddate na določeno zbirno mesto za recikliranje odpadne električne in elektronske opreme, ki ga določi vlada ali lokalni organi. Pravilno odstranjevanje in recikliranje bosta pomagala preprečiti morebitne negativne posledice za okolje in zdravje ljudi. Za več informacij o lokaciji in pogojih uporabe takšnih zbirnih mest se obrnite na monterja ali lokalne oblasti.

## Izjava EU o skladnosti



Proizvajalec s tem izjavlja, da je ta oprema skladna z veljavnimi direktivami in evropskimi normami ter njihovimi spremembami. Celotno besedilo izjave EU o skladnosti je na voljo na naslednjem spletnem naslovu: <https://help.70mai.asia/1193.html>

## Previdnostni ukrepi

- Odvrčanje baterije v ogenj ali vročo pečico ali mehansko drobljenje ali rezanje baterije, kar lahko povzroči eksplozijo.
- Puščanje baterije v okolju z izjemno visoko temperaturo lahko povzroči eksplozijo ali puščanje vnetljive tekočine ali plina.
- Baterija, izpostavljena izjemno nizkemu zračnemu tlaku, ki lahko povzroči eksplozijo ali puščanje vnetljive tekočine ali plina.
- Ta naprava je opremljena z vgrajeno baterijo, ki je ni mogoče odstraniti ali zamenjati. Baterije ne razstavljajte ali spreminjajte sami.
- Zamenjava baterije z napačno vrsto lahko izniči varnostni mehanizem (na primer pri nekaterih vrstah litijevih baterij).

Storitev: [help@70mai.com](mailto:help@70mai.com) Za več informacij obiščite [www.70mai.com](http://www.70mai.com)  
Proizvajalec: 70mai Co., Ltd. Naslov: Soba 2220, stavba 2, št. 588  
Zixing Road, okrožje Minhang, Sanghaj, Kitajska



7011AA800202