

Uporabniški priročnik

Narwal Freo X Ultra Robot Vacuum and Mop

1.2 Robot

Model: YJCC015

1. Pregled izdelka

1.1 Kontrolni seznam

Glavni deli

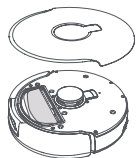

Robot x 1 (vključi nožičko za prah za enkratno uporabo x 1, modul za pomivanje x 2)



Polnilna postaja x 1 (vključi nožičko za istilno postajo x 1, istilnim podstavkom x 1, rezervoarjem za isto vodo x 1, rezervoarjem za umazano vodo x 1)

Dodatki

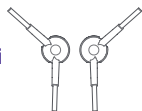

Stranska krta a x 2

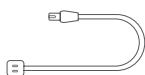

Napajalni kabel x 1



Ustrezno istilno sredstvo x 1

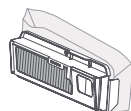

Vrečka za prah za enkratno uporabo x 2

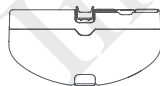

Posoda za prah x 1

Zgornja stran (zaprt zgornji pokrov)

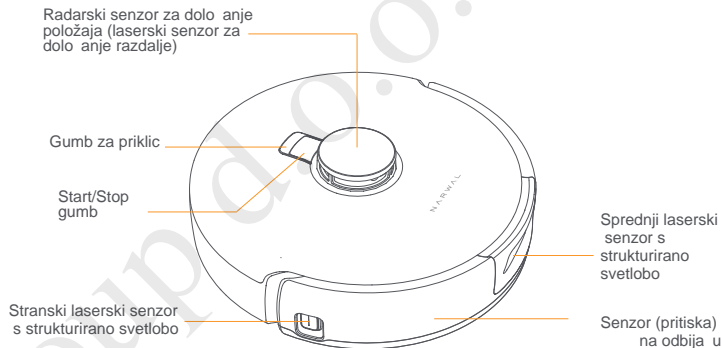

Zgornja stran (odprt zgornji pokrov)

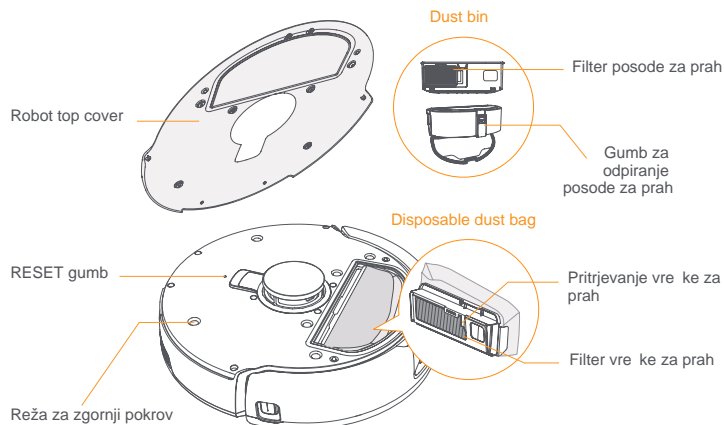

Spodnja stran

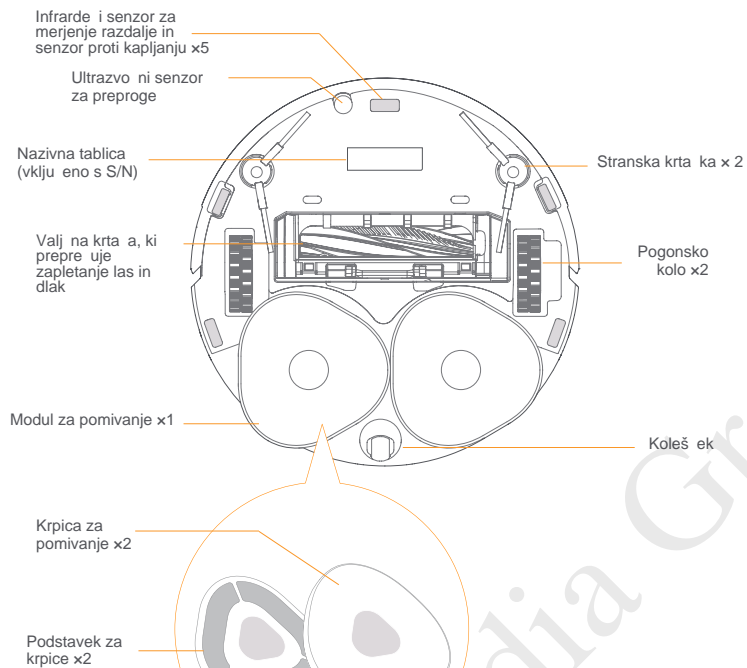

1.3 Polnilna postaja

Sprednja stran (zaprt pokrov)

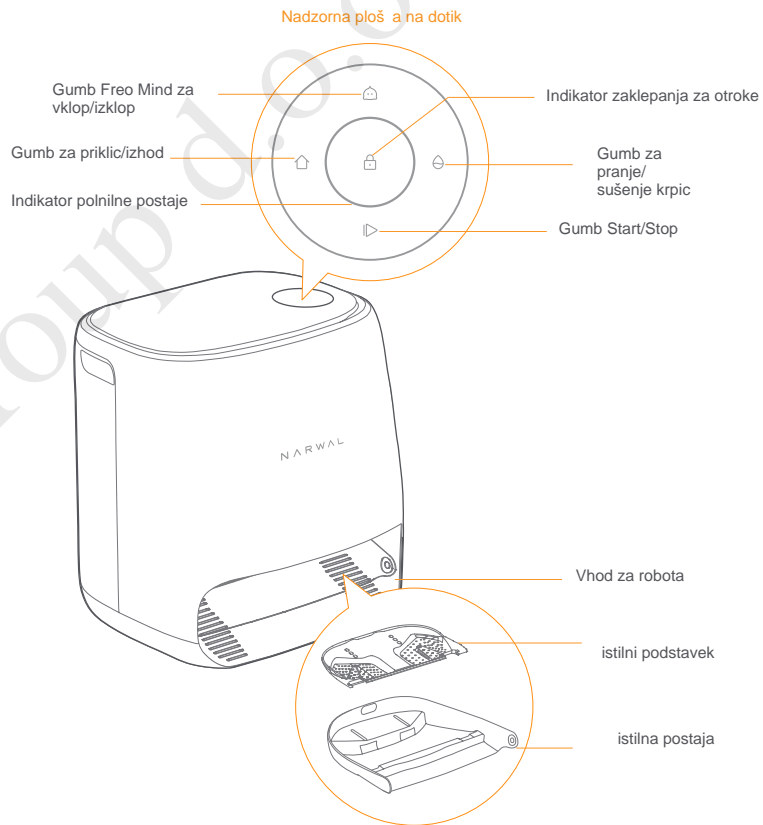

Sprednja stran (odprt pokrov)

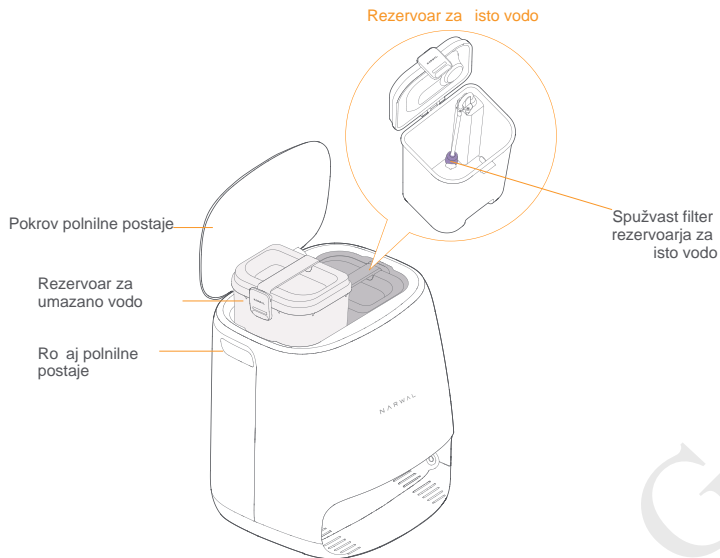

Hrbna stran

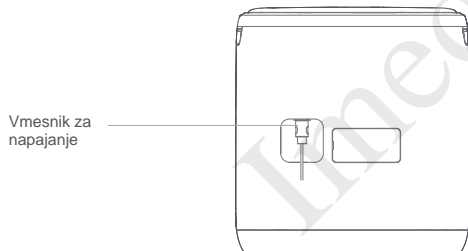

1.4 Gumbi in indikatorji

Gumbi robota

Gumb	Dejavnost	Delovanje
Start/Stop	Kratek pritisk	Start/pavza/nadaljevanje s trenutnim opravilom
	Pritisnite in zadržite 2s	Vklop/Izklop
Priklic	Kratek pritisk	Vrnitev na polnilno postajo
	Kratek pritisk	Vstopite v na in za seznanjanje
Reset	Pritisnite in zadržite 5s	Razvezava računalnika in brisanje uporabniških podatkov
	Pritisnite in zadržite 10s	za ponastavitev na tovarniške nastavitve

Gumbi na polnilni postaji

Gumb	Dejavnost	Delovanje
	Kratek pritisk	Start/pavza/nadaljevanje s trenutnim opravilom
	Pritisnite in zadržite 2s med opravilom	Končaj trenutno opravilo
	Kratek pritisk	(Prekliči) Priklic/Izhod
	Pritisnite in zadržite 2s	Vklop zaklepanja za otroke
	Pritisnite in zadržite 2s	Izklop zaklepanja za otroke
	Kratek pritisk	Vklop/Izklop Free Mind
	Pritisnite in zadržite 10s	Prehod v na in pripravljenosti (za ameriški trg)
	Kratek pritisk	Začetek/preklic pranja in sušenja krpic
	Pritisnite in zadržite 10s	Samopreverjanje polnjenja/izpraznitve
	Pritisnite in zadržite 2s	Vstop/izstop v na in združevanja
	Pritisnite in zadržite 2s	Ponovno kartiranje

Indikatorji robota in polnilne postaje

Indikator	Robot	Polnilna postaja	Pomen
Izključeno	✓	✓	Robot je izklopljen Izklop bazne postaje ali plošče na dotik v AOD. Dotaknite se, da zbudite
Stalno bela	✓	✓	Polnilna postaja in robot v stanju pripravljenosti
Utripajoča bela	✓	✓	Polnilna postaja in robot v mirovanju
Stalno modra	✓	✓	iščenje v teku
Utripajoča modra	✓	✓	iščenje prekinjeno
Stalno vijola	✓	✓	Dezinfekcija v teku
Utripajoča vijola	✓	✓	Dezinfekcija prekinjena
Utripajoča rdeča	✓	✓	Polnilna postaja ali robot v nenormalnem položaju/stanju ali prekinjena povezava med robotom in postajo
Utripajoča oranžna	✓	✓	Združevanje ali posodabljanje v teku
Barvita meteorska luč	✗	✓	Zbujanje polnilne postaje

2. 2. Priprava pred uporabo

Namestite stranske krtačke

Postavite stranske krtačke v režo, označeno z barvo, dokler se ne zasliši klik.

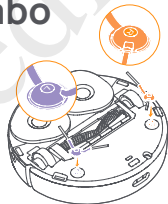

Odstranite peno za preprečevanje trka

Odprite zgornji pokrov robota in odstranite peno za preprečevanje trkov.

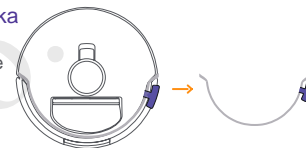

Namestite polnilno postajo

Napajalni kabel priključite v vtičnico na zadnji strani polnilne postaje in pred postajo pustite vsaj 1,0 m odprtega prostora, da lahko robot vstopi in izstopi iz polnilne postaje.

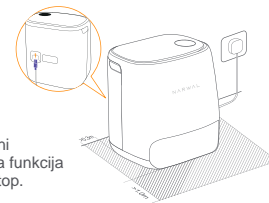

Opomba: Če je polnilna postaja nagnjena ali so v bližini noge mize, zavese in okraski, se lahko sproži robotova funkcija za izogibanje oviram, kar vpliva na njegov vstop in izstop.

Namestite ustrezno čistilno sredstvo

• Obrnite čistilno sredstvo navzdol (NE odstranjujte pokrova) in ga vstavite v režo. Namenska posoda za čistilno sredstvo je pravilno nameščena, ko je fiksirana tako, da se ne prevrta.

• V aplikaciji lahko nastavite, ali naj se med pomivanjem samodejno doda detergent.

OPOZORILO: Narwal Free ima svoje ekskluzivno čistilno sredstvo za tla. Uporaba drugih čistil ni priporočljiva, saj lahko povzročijo penjenje ali usedline, ki razžreje cevni sistem in dele, kar lahko privede do okvare robota.

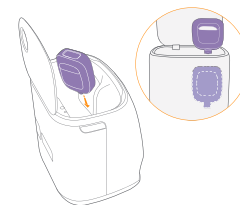

Dodajte isto vodo

Pred pomivanjem dodajte vodo v rezervoar za isto vodo.

- Dvignite pokrov polnilne postaje. Vzemite rezervoar za isto vodo, ga odprite in ga napolnite s isto vodo (NE prekoračite oznake za najvišjo raven vode).
- Zaprite rezervoar za vodo in ga vstavite nazaj v polnilno postajo.



Opomba: V rezervoar za isto vodo NE dodajajte detergentov ali razkužil, da ne poškodujete izdelka.

Za etne nastavitve

Robota potisnite v polnilno postajo s stranskimi ščetkami, obrnjenimi navzven. Polnilna postaja bo enkrat zapiskala, da je polnjenje uspešno, robot pa se bo vklopil in predvajal sporočilo.



Povežite robota v aplikaciji

Skenirajte kodo QR, da prenesete aplikacijo Narwal Freo, tapnite "Add Device/Dodaj napravo" in izberite model v aplikaciji ter sledite navodilom za povezavo robota.

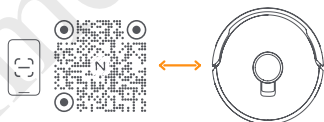

3. Kako uporabljati

Pred uporabo robota se prepričajte, da ste opravili namestitve in nastavitve polnilne postaje opisane v poglavju 2.

3.1 Urejanje domačega okolja

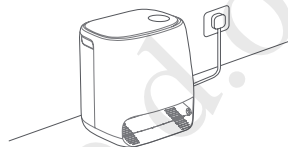

A. Umaknite nered na tleh, npr. razprte kable, krpe, copate, oblačila, knjige...

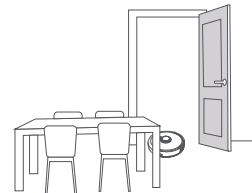

B. Odprite vrata prostorov, ki jih boste čistili, in razporedite pohištvo tako, da bo začiščenje ostalo mogoče v prostoru.

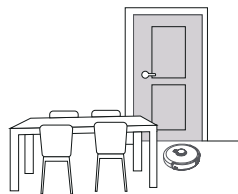

C. Druga vrata pustite zaprta in nameštite ograjo, da preprečite vstop robota na dvignjena ali nizka območja.

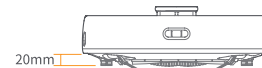

D. Največja višina prehoda ovir je 20 mm, robot ne more vstopiti v prostore z višino praga nad 20 mm. Kupite lahko Narwalovo pragovno rampo, ki robotu pomaga pri vzpenjanju čez ovire in okoli njih.

E. NE stojte pred robotom, na pragu ali v ozkih prehodih, da ne bi prišlo do spregleda.



3.2 Kartiranje

Pred iš enjem novega doma mora robot raziskati okolje in ustvariti zemljevid. Pred prvim iš enjem lahko sprožite kartiranje s kratkim pritiskom na gumb **▶** **【Start/Stop】** na robotu ali s tapkanjem "Start Mapping" v aplikaciji.

Opomba:

1. Ko je zemljevid ustvarjen, ga je mogoče urejati v aplikaciji.
2. Po ustvarjenem zemljevidu ne premikajte bazne postaje, sicer boste morali znova zaeti kartiranje. Če se v vašem domu prestavi veliko pohištvo, je priporočljivo ustvariti nov zemljevid.

3.3 Iš enje

Izbira na inov iš enja

Izdelek ima vgrajene štiri na ine iš enja: Sesanje, Pomivanje, Sesanje in pomivanje ter Sesanje in nato pomivanje. V aplikaciji lahko za vsak na in izberete in prilagodite parametre, kot so cikl i iš enja, sesanje in vlažnost krpice.

Nastavitev Freo Mind

Freo Mind je inteligentni pomočnik za iš enje. Ko je funkcija Freo Mind omogočena, lahko robot:

- nastavi parametre iš enja na podlagi podatkov o okolju, ki jih zberejo senzorji;
- izboljša iš enje od roba do roba.

Storitev Freo Mind lahko omogočite na dva načina:

- V na inih iš enja v aplikaciji izberite Freo Mind;
- Kratko pritisnite gumb **⏻** **【Freo Mind On/Off】** na polnilni postaji. Ko se indikator prižge, to pomeni, da je Freo Mind vklopljen.

Za etek iš enja

Robota lahko za iš enje zažene na naslednje tri načine:

- V aplikaciji pritisnite **⏻** **【Start Cleaning】**
- Kratki pritisk na gumb **⏻** **【Start/Stop】** na robotu in robot bo privzeto aktiviral na in sesanja;
- Kratki pritisk na gumb **▶** **【Start/Stop】** na polnilni postaji za zagon iš enja. Robot bo privzeto vklopljen na in Sesanja in Pomivanja;

Opomba: V aplikaciji lahko prilagodite na in iš enja in nastavite več parametrov iš enja.

Za asna prekinitve/nadaljevanje trenutnega opravila

Trenutno opravilo lahko za asno ustavite/nadaljujete na tri načine:

- V aplikaciji pritisnite **⏸** **【Pause】** / **▶** **【Resume】**
- Kratki pritisk na gumb **⏻** **【Start/Stop】** na robotu
- Kratki pritisk na gumb **▶** **【Start/Stop】** na polnilni postaji.

Pranje krpice

Če je robot nastavljen za večkratno pomivanje ali če je območje za iš enje veliko, se robot samodejno vrne na polnilno postajo za pranje krpice. Število izvedb pomivanja in vrnanj lahko spremenite v aplikaciji pred začetkom iš enja, med iš enjem pa jih ni mogoče spreminjati.

Končaj trenutno opravilo

Robot se po končanem iš enju sam vrne v polnilno postajo. V aplikaciji si lahko ogledate trenutno poročilo o iš enju.

Opravilo lahko ročno prekinete na naslednje tri načine:

- Pritisnite in zadržite 2 sek **⏻** **【Finish】**
- Kratki pritisk na gumb **⏻** **【Recall】**
- Kratki pritisk na gumb **⏻** **【Home】** **【Recall】** ali pritisnite in zadržite 2 sek gumb na polnilni postaji **▶** **【Start/Stop】**

Sušenje in razkuževanje

Po zadnjem ciklu pomivanja se robot vrne v bazno postajo, kjer krpice opere in posuši. Po sušenju lahko spremenite v aplikaciji.

Pranje in sušenje krpic lahko zaženete tudi ročno na naslednja načina:

- V aplikaciji pritisnite 
- Kratek pritisk na gumb  na polnilni postaji

4. Parametri

4.1 Specifikacije

Robot	Polnilna postaja
Dimenzije: 350*350*107 mm	Dimenzije: 415*370*434mm
Barva: Bela	Barva: Bela
Weight: ~4.25kg	Teža: ~8.5kg
Wi-Fi	Nazivni vhodni tok: 100-240V~
Protokol: IEEE 802.11b/g/n	Nazivna izhodna moč: 20V = 3.0A
Frekvenčni območje: 2412~2472MHz	Nazivna frekvenca: 50-60Hz
Največja oddajna moč (EIRP): ≤20dBm	Nazivna moč: 72W
Bluetooth	Bluetooth
Protokol: BLE 5.0	Protokol: BLE 5.0
Frekvenčni območje: 2402-2480MHz	Frekvenčni območje: 2402-2480MHz
Največja oddajna moč (EIRP): ≤10dBm	Največja oddajna moč (EIRP): ≤10dBm

Battery (Robot)	
Battery Type	Rechargeable Li-ion Battery
Battery Pack Quantity Per Pack	1 pcs
Quantity of Battery Cells Per Battery Pack	8 pcs
Rated Capacity, Rated Energy	5000mAh, 72Wh
Nominal Voltage	14.4VDC



Pridržujemo si pravico do posodobitve, spremembe ali prekinitve uporabniškega priročnika in sorodnih navodil brez predhodnega obvestila.

Manufacturer: Yunjing Intelligence Innovation (Shenzhen) Co., Ltd.

Address: Room A2901, Yunzhongcheng, Building 1, Vanke Yuncheng VI, Dashi 2nd Road, Xili Community, Xili Street, Nanshan District, Shenzhen, Guangdong, China